

# ENVIVO



## **PARTY LUIDSPREKER**

---

GEBRUIKERSHANDLEIDING  
ENV-1668



# INHOUDSOPGAVE

WELKOM.....	4
ALGEMEEN .....	4
VERKLARING VAN DE SYMBOLEN .....	4
VEILIGHEID.....	4
ALGEMENE INFORMATIE EN VEILIGHEIDSINSTRUCTIES.....	4
Waarschuwing.....	5
INHOUD VAN DE VERPAKKING .....	5
BESCHRIJVING VAN HET PANEEL .....	6
DE PARTY LUIDSPREKER BEDIENEN .....	8
Inschakelen.....	8
Opladen.....	8
Bluetooth verbinden .....	9
Disco LED lampen .....	10
Microfoon.....	11
Microfoon echo .....	11
Aux IN .....	11
USB/Micro SD kaart modus.....	11
Wisselen tussen modes .....	11
REINIGING EN ONDERHOUD .....	12
OPSLAG .....	12
PRODUCT SPECIFICATIES.....	12
PROBLEEM OPLOSSINGS GIDS.....	13
VERWIJDERING .....	16
EU CONFORMITEITSVERKLARING.....	18

## WELKOM

We willen dat u volledig tevreden bent met uw aankoop. Daarom wordt dit EnVivo product geleverd met een allesomvattende driejarige fabrieksgarantie en een uitstekende ondersteuning na aankoop via onze toegewijde helplijn.

Indien u technische ondersteuning nodig heeft of in het onwaarschijnlijke geval dat uw aankoop defecten vertoont, neem contact op met onze helplijn voor directe ondersteuning. Defecten geclaimd binnen de driejarige garantieperiode worden kosteloos gerepareerd of vervangen onder de voorwaarde dat u een overtuigend bewijs van aankoop kunt overleggen (bewaars de kassabon!). Uw wettelijke rechten worden hier niet door aangetast.

Echter, wees u ervan bewust dat de garantie ongeldig is en komt te vervallen indien het product opzettelijk is beschadigd, onjuist is gebruikt of uit elkaar is gehaald.

## ALGEMEEN

AANDACHTIG LEZEN VOOR GEBRUIK.  
BEWAREN VOOR LATER GEBRUIK.

## VERKLARING VAN DE SYMBOLEN



Producten met dit symbool gebruiken gelijkstroom.

## VEILIGHEID

Lees en volg de veiligheidsinstructies.

## ALGEMENE INFORMATIE EN VEILIGHEIDSINSTRUCTIES

Om beschadiging van uw apparaat te voorkomen, adviseren wij u om de veiligheids- en gebruiksinstructies te lezen voordat u de party luidspreker gebruikt.

1. Het apparaat niet laten vallen, uit elkaar halen, openen, pletten, buigen, vervormen, doorboren, versnipperen, in de magnetron verhitten, verbranden, verven of voorzien van vreemde objecten.



2. Het apparaat niet blootstellen aan vocht of onderdompelen in vloeistoffen. Te allen tijde drooghouden.
3. Het product buiten bereik van baby's en kleine kinderen houden om elke potentieel gevaarlijke situatie te voorkomen.

## WAARSCHUWING

1. Gebruik of bewaar het apparaat niet bij hoge temperaturen of op gevaarlijke locaties.
2. Stel het apparaat niet bloot aan regen.
3. Het apparaat niet uit elkaar halen, repareren of veranderen.
4. Het apparaat wordt geleverd met een oplaadbare batterij; derhalve afzien van in vuur plaatsen of gooien om ontploffingsgevaar te voorkomen.
5. Om de levensduur van de batterij te verlengen de party luidspreker ongeveer eens per maand opladen en gebruiken.
6. Een lage batterijspanning kan een verkleind Bluetooth bereik of het verbreken van de verbinding tot gevolg hebben.

## INHOUD VAN DE VERPAKKING



Party luidspreker



Bedrade microfoon

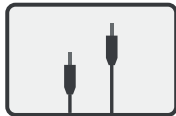

Geluidskabel

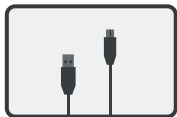

Micro USB kabel



Gebruikershandleiding



Garantiekaarten

## BESCHRIJVING VAN HET PANEEL

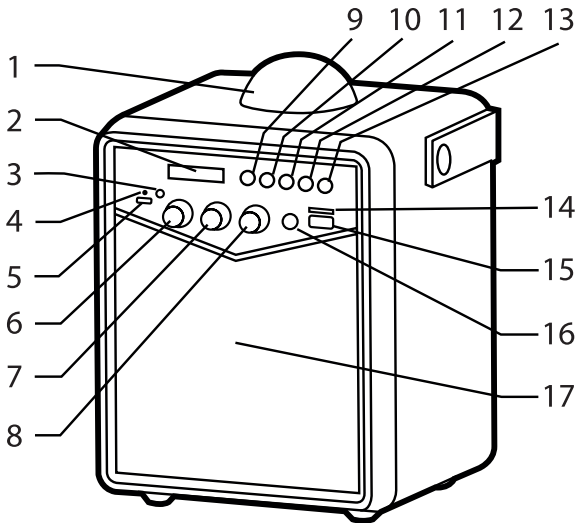

1. Disco LED lamp – Houdt de Modus knop ingedrukt om de disco LED lamp in- of uit te schakelen. De discolamp zal de muziek volgen wanneer geluid uit de luidspreker komt. De disco LED lamp zal uitschakelen wanneer het muziekvolume is ingesteld op 2 of lager.
2. LED scherm – laat de huidige selectie en verbindingen zien.
3. AUX Ingang – 3.5mm Stereo jack kan worden gebruikt

- om een CD speler, MP3 speler, smartphones of andere geluidsbronnen aan te sluiten.
4. Laadindicator – zal oplichten tijdens het laden. Wanneer het apparaat volledig is opgeladen zal het indicatorlampje uitschakelen.
  5. Laadpoort – Gebruik de meegeleverde micro USB kabel om het apparaat op te laden.
  6. Muziekvolume bediening – Draai aan de knop om het muziekvolume aan te passen (0-30 op het LED scherm).
  7. Echo volume bediening – Draai aan de knop om het volume van de echo bij het gebruiken van een microfoon in te stellen.
  8. Microfoon volume bediening – Draai aan de knop om het volume van de microfoon in te stellen.
  9. Aan-/uitknop – De knop ingedrukt houden om de party luidspreker in of uit te schakelen.
  10. Modus knop – Kort indrukken om de modus te wijzigen, lang indrukken om de disco LED lamp in of uit te schakelen.
  11. Terug/vorige knop – Indrukken om terug te gaan naar het vorige nummer.
  12. Afspelen/pauzeren knop – Indrukken om muziek af te spelen/te pauzeren.
  13. Vooruit/volgende knop – Indrukken om naar het volgende nummer te gaan.
  14. Micro SD kaart poort – Speel muziek af vanaf een Micro SD kaart.
  15. USB stick poort – Speel muziek af vanaf een USB stick.
  16. Microfoon ingang - 6.35mm (1/4") jack ingang voor microfoon.
  17. Ingebouwde luidspreker.

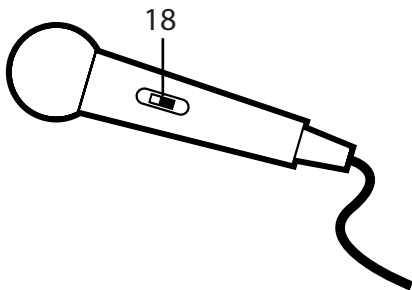

18. AAN/UIT: De microfoon in- of uitschakelen.

## **DE PARTY LUIDSPREKER BEDIENEN INSCHAKELEN**

Druk lang op de aan-/uitknop en het LED scherm zal inschakelen. Om de party luidspreker uit te schakelen, opnieuw lang op de aan-/uitknop drukken.

## **OPLADEN**

De party luidspreker heeft een ingebouwde oplaadbare batterij. Sluit de meegeleverde micro USB laadkabel aan op de party luidspreker en op een USB lader of de USB poort van een computer. Tijdens het laden zal de LED laadindicator gaan branden.

Wanneer de batterij volledig is opgeladen zal de LED laadindicator uitschakelen.

De party luidspreker kan gebruikt worden tijdens het laden.



## BLUETOOTH VERBINDEN

Indien u uw telefoon/tablet voor de eerste keer verbindt met de party luidspreker dient u de onderstaande instructies te volgen om de verbinding tot stand te brengen.

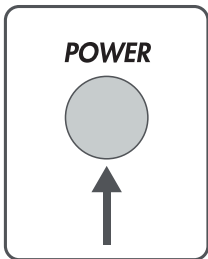

1. Druk op de aan-/uitknop op de party luidspreker.



2. Ga naar de instellingen van uw telefoon.



3. Ga naar Bluetooth en schakel Bluetooth in op uw telefoon/tablet.

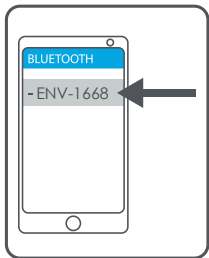

4. Zoek in de lijst naar de Bluetooth naam ENV-1668 en selecteer deze.

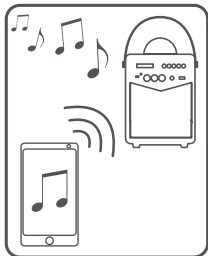

5. Indien het verbinden succesvol is zal het Bluetooth icoon op het LED scherm stoppen met knipperen. U kunt nu muziek vanaf uw telefoon/tablet afspelen via de party luidspreker.

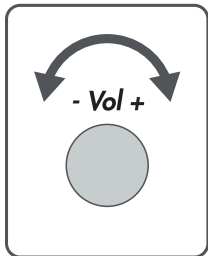

6. Pas het volume aan door aan de muziekvolume knop te draaien.

**Opmerking:** Om een nieuw apparaat te verbinden dient u eerst de huidige Bluetooth verbinding te verbreken.

**Opmerking:** De party luidspreker zal automatisch verbinden met de eerder verbinden Bluetooth apparaten wanneer de party luidspreker wordt ingeschakeld.

**Opmerking:** Denk eraan om het volume op uw telefoon/tablet te verhogen wanneer u de party luidspreker gebruikt.

## DISCO LED LAMPEN

Houdt de Modus knop ingedrukt om de disco LED lampen in of uit te schakelen.

De discolampen zullen knipperen en/of bewegen op het ritme van de muziek.

## MICROFOON

Steek de 6.35mm jack van de microfoonkabel in de MIC poort van de party luidspreker. Schuif de microfoon schakelaar naar AAN. Geluid van de microfoon is nu te horen via de party luidspreker. Draai aan de microfoonvolume knop om het volume van de microfoon aan te passen.

## MICROFOON ECHO

Wanneer u de microfoon gebruikt, kunt u aan de echo volume knop draaien om een echo effect toe te voegen aan het geluid dat van de microfoon komt.

## AUX IN

U kunt uw telefoon/tablet/CD speler/geluidssysteem aansluiten op de party luidspreker via de meegeleverde 3.5mm geluidskabel.

U kunt alleen de AUX modus inschakelen wanneer een 3.5mm geluidskabel is aangesloten op de AUX ingang poort.

## USB/MICRO SD KAART MODUS

U kunt een USB stick of een micro SD kaart plaatsen om MP3 geluidsbestanden van af te spelen.

**Opmerking:** Ondersteunt USB en micro SD kaarten tot 32GB.

**Opmerking:** Ondersteunt MP3 geluidsbestanden.

## WISSELEN TUSSEN MODES

Om te wisselen tussen de AUX, Bluetooth, USB of micro SD modes, druk kort op de Modus knop.

**Opmerking:** Om naar AUX, USB en micro SD modus te gaan dient u een kabel of geheugenkaart in de poort te hebben geplaatst.



## REINIGING EN ONDERHOUD

Gebruik geen sterke reinigingsmiddelen, borstels of scherpe voorwerpen. Deze kunnen het oppervlak van het product beschadigen.

Niet onderdompelen in water.

Reinig het product met een vochtige doek. Laat alle onderdelen drogen voordat u het product gebruikt.

## OPSLAG

Wanneer u het product lange tijd niet gebruikt, is het raadzaam de accu volledig op te laden voordat u het opslaat. Laad de accu vervolgens om de 3 maanden op. Dit beschermt de accu tegen beschadigingen.

Houd het product weg van direct zonlicht en bewaar het bij ruimtetemperatuur.

## PRODUCT SPECIFICATIES

Modelnummer: ENV-1668

RMS Uitgangsvermogen: 20 Watt

Ingangsspanning: USB 5V  $\equiv$  2A

Bluetooth 4.2 bereik tot 10 meter

Bluetooth-frequentie: 2402 MHz - 2480 MHz

EIRP-vermogen (max.): 4,63 dBm voor bluetooth

Luidsprekerimpedantie: 4 Ohm

3.5mm Auxiliary Ingang

Discolamp: 4 LEDs (3 RGB LEDs en 1 gele LED), totaal 4W

Ingebouwde oplaadbare lithium batterij: 2 x 3,7V  $\equiv$  2000 mAh  
7,40Wh

6.35mm microfoon ingang en microfoon volume instelling

Speeltijd met licht aan, tot 5-7 uur

Speeltijd met licht uit, tot 7-9 uur

Laadtijd, ongeveer 3-3.5 uur

Ondersteunt USB en Micro SD kaarten tot 32GB  
Afmetingen: 19 x 17,5 x 26,5 cm  
Gewicht: 2,1 kg

## PROBLEEM OPLOSSINGS GIDS

Fout	Oorzaak	Oplossing
Kan niet opladen	De USB kabel is niet correct verbonden met de USB poort aan de zijkant van de luidspreker of met de USB lader/PC	Steek de USB kabel (bijgesloten) in de micro USB aansluiting van de luidspreker.  Zorg dat de USB zijde van de kabel is verbonden met een USB lader of een computer.

Fout	Oorzaak	Oplossing
Kan niet opladen	Stopcontact werkt niet	Sluit een ander apparaat aan op hetzelfde stopcontact om te controleren of het stopcontact werkt. Indien u de USB poort van een computer gebruikt, zorg dat de computer is ingeschakeld.
	USB-voedingskabel werkt niet	Controleer of de USB voedingskabel werkt met een ander apparaat dat via USB wordt opgeladen of gebruik een andere micro USB kabel.
Geen geluid	De batterij is leeg	Het apparaat opladen.
	De party luidspreker is niet verbonden met een Bluetooth apparaat	Volg de stappen in het "Bluetooth verbinden" hoofdstuk om de party luidspreker te verbinden.



Fout	Oorzaak	Oplossing
Geen geluid	Volume is te laag ingesteld	Verhoog het volume van uw verbonden Bluetooth apparaat.
		Verhoog het volume van de party luidspreker.
De party luidspreker kan niet worden verbonden	Bluetooth apparaat is uitgeschakeld	Schakel het Bluetooth apparaat in.
	Bluetooth is uitgeschakeld op uw telefoon	Schakel de Bluetooth functie van uw telefoon in.
	Bluetooth versie wordt niet ondersteunt	Gebruik een ander Bluetooth apparaat.
	Party luidspreker staat niet op Bluetooth modus	Druk op de Modus knop om naar Bluetooth modus te gaan.
Slechte geluidskwaliteit	Bluetooth apparaat is bijna buiten bereik van de party luidspreker	Plaats uw Bluetooth apparaat dichterbij de party luidspreker.

Fout	Oorzaak	Oplossing
Party luidspreker vraagt om een wachtwoord bij het verbinden	Op sommige oudere apparaten kan om een wachtwoord worden gevraagd	Type in "0000", en u zult in staat zijn om te verbinden met de party luidspreker.



Verklaring van conformiteit: (Zie bijgevoegd document). Producten met dit symbool voldoen aan alle toepasselijke communautaire regelgeving van de Europese Economische Ruimte.

## VERWIJDERING



Elektrische en elektronische apparaten (EEE) bevatten materialen, onderdelen en stoffen welke gevaarlijk kunnen zijn voor de omgeving en schadelijk kunnen zijn voor de gezondheid van mensen als afval van elektrische en elektronische apparaten (WEEE) niet correct wordt weggegooid.

Elektrische en elektronische apparaten, welke zijn gemarkeerd met het WEEE logo (te zien aan de linkerzijde), dienen niet met het huishoudelijk afval te worden weggegooid. Neem contact op met uw lokale afvalverwerker van uw gemeente aangezien zij in staat zijn om u te informeren over de recycling opties in uw regio.



Dit symbool op de batterij of op de verpakking geeft aan dat de batterij die bij dit product wordt geleverd, niet als huishoudelijk afval mag worden behandeld. Het recycleren van de materialen zal bijdragen tot het behoud van de natuurlijke hulpbronnen. Neem contact op met de afvalverwerkingsdienst van jouw gemeente, die je meer informatie kan geven over de recyclingmogelijkheden in jouw regio.





Gooi dit weg op de meest geschikte manier.  
Veroorzaak geen vervuiling.

Geïmporteerd door: Accession ApS, Vandmanden 34, 9200 Aalborg SV,  
Denemarken.

Uitgiftedatum: 8/2021

Versie: ENV-1668

# EU Conformiteitsverklaring

## Wij

Bedrijfsnaam: Accession ApS  
Postadres: Vandmanden 34, Aalborg, Denmark  
Postcode: 9200  
Plaats: Aalborg  
Telefoonnummer: +45 7026 6696  
E-Mail adres: doc@accessionx.com

Verklaren dat deze conformiteitsverklaring is verstrekt onder onze enige verantwoordelijkheid en hoort bij het volgende product:

Apparaat model/Product: Party Speaker  
Type: 1668 (FY-38)  
Batch: PO-1668  
Serienummer: N/A

Onderwerp van de verklaring:



Het onderwerp van de hierboven beschreven verklaring is in conformiteit met de relevante EU harmonisatierichtlijnen:

RED 2014/53/EU	2011/65/EU RoHS Directive & amendment directive 2015/863/EU
REACH 1907/2006	

De volgende geharmoniseerde standaarden en technische specificaties zijn toegepast:

EN 62368-1:2014 + A11:2017	EN 300 328 V2.2.2 (2019-07)
EN 55032:2015 + A1:2020, Class B	EN 62479:2010
EN 55035:2017 + A11:2020	EN 50663:2017
EN 301 489-1 V2.2.3 (2019-11); EN 301 489-17 V3.2.4 (2020-09)	For RoHS: EN 62321-5:2014; EN 62321-4:2014 + A1:2017; EN 62321-3-1:2014; EN 62321-2:2014; EN 62321-1:2013; EN 62321-6:2015; EN 62321-7-1:2015

Aangemelde instantie (indien van toepassing):

4 cijferig nummer van de aangemelde instantie:

N/A

Aanvullende informatie:

N/A

Ondertekend voor en namens:

Aalborg, Denmark	2021-09-13	Jian Zhou, Buying Director
Plaats van verstrekking	Datum van verstrekking	Naam, functie, handtekening

# ENVIVO



## ENCEINTE DE FÊTE

---

MODE D'EMPLOI  
ENV-1668



# SOMMAIRE

BIENVENUE.....	22
GÉNÉRALITÉS .....	22
EXPLICATION DES SYMBOLES.....	22
SÉCURITÉ .....	22
INFORMATIONS GÉNÉRALES ET CONSIGNES DE SÉCURITÉ.....	22
Avertissements.....	23
CONTENU DE LA BOÎTE.....	23
DESCRIPTION DE L’AFFICHAGE .....	24
FAIRE FONCTIONNER L’ENCEINTE DE FÊTE.....	26
Allumer .....	26
Chargement .....	26
Jumelage Bluetooth .....	27
LED Disco.....	28
Microphone .....	29
Écho du microphone.....	29
Aux IN .....	29
Mode carte USB / Micro SD .....	29
Changement de Mode .....	29
NETTOYAGE ET ENTRETIEN .....	30
STOCKAGE .....	30
SPECIFICATIONS DU PRODUIT.....	30
GUIDE DE DÉPANNAGE .....	31
DISPOSITION .....	34
DÉCLARATION DE CONFORMITÉ DE L’UE (DOC) .....	36



## BIENVENUE

Nous souhaitons que vous soyez entièrement satisfait de votre achat. Ce produit EnVivo bénéficie donc d'une garantie complète du fabricant de 3 ans et d'un service après-vente exceptionnel via notre service d'assistance téléphonique dédié. Si vous avez besoin d'assistance technique ou dans le cas improbable où l'achat que vous avez effectué est défectueux, veuillez contacter notre service d'assistance téléphonique pour une assistance immédiate. Les réclamations concernant des produits défectueux faites pendant la période de garantie de 3 ans seront réparées ou remplacées gratuitement, à condition que vous disposiez d'une preuve d'achat satisfaisante (conservez votre ticket de caisse en sécurité !). Cela n'affectera pas vos droits légaux. Cependant, sachez que la garantie deviendra nulle et non avenue s'il s'avère que le produit a été délibérément endommagé, mal utilisé ou démonté.

## GÉNÉRALITÉS

LISEZ ATTENTIVEMENT CETTE NOTICE AVANT D'UTILISER LE PRODUIT. GARDEZ CES INSTRUCTIONS POUR TOUTE RÉFÉRENCE ULTÉRIEURE.

## EXPLICATION DES SYMBOLES



Les produits qui portent ce symbole utilisent du courant continu.

## SÉCURITÉ

Lisez et respectez les instructions de sécurité.

## INFORMATIONS GÉNÉRALES ET CONSIGNES DE SÉCURITÉ

Pour éviter d'endommager votre appareil, nous vous conseillons de lire toutes les informations de sécurité et les instructions d'utilisation avant d'utiliser cette enceinte.

1. Ne pas laisser tomber, désassembler, ouvrir, écraser, plier, déformer, percer, déchiqueter, mettre au micro-onde, incinérer, peindre ou insérer des objets étrangers dans cet appareil.
2. N'exposez pas l'enceinte à l'humidité et ne le plongez pas

3. Conservez toujours le produit hors de portée des bébés et des jeunes enfants afin d'éviter toute situation potentiellement dangereuse.

## AVERTISSEMENTS

1. Veuillez ne pas utiliser ni stocker l'appareil dans des endroits à haute température ou dangereux.
2. Merci de ne pas exposer l'appareil à la pluie.
3. Merci de ne pas démonter, réparer ou modifier l'appareil.
4. L'unité est livrée avec une batterie rechargeable, évitez donc de la jeter ou de la mettre au feu pour éviter une explosion.
5. Pour prolonger la durée de vie de la batterie, veuillez charger et utiliser l'enceinte de fête environ une fois par mois.
6. Une batterie faible peut entraîner une réduction de la distance de transmission Bluetooth ou une déconnexion.

## CONTENU DE LA BOÎTE



Enceinte de fête

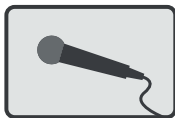

Microphone filaire

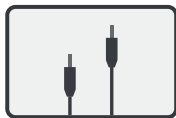

Cable Audio

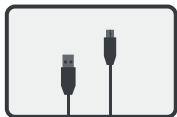

Cable micro USB



Manuel d'utilisateur

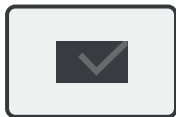

Cartes de garantie

## DESCRIPTION DE L'AFFICHAGE

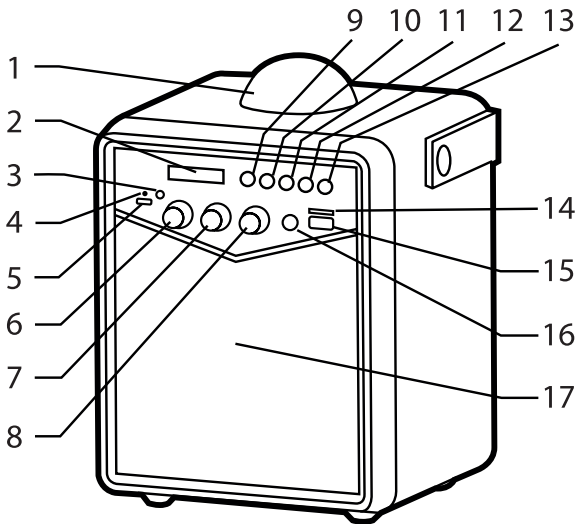

1. LED Disco - Appuyez longuement sur le bouton Mode pour allumer / éteindre la LED disco. La lumière disco arrivera avec la musique lorsque le son sortira de l'enceinte. La LED disco s'éteint lorsque le volume de la musique est réglé sur 2 ou moins.
2. Affichage LED - indique la sélection actuelle et les connexions.



3. Entrée AUX - La prise stéréo 3,5 mm peut être utilisée pour connecter un lecteur de CD, un lecteur MP3, un smartphone ou toute autre source audio.
4. Indicateur de charge - s'allumera pendant la charge. Lorsqu'il est complètement chargé, le voyant s'éteindra.
5. Port de charge - Utilisez le câble micro USB fourni pour charger l'appareil.
6. Réglage du volume de la musique - Tournez le bouton pour régler le volume de la musique (0-30 sur l'affichage à LED).
7. Contrôle du volume d'écho - Tournez le bouton pour régler le volume d'écho lorsque vous utilisez le microphone.
8. Contrôle du volume du microphone - Activez cette option pour régler le volume du microphone.
9. Bouton d'alimentation - Appuyez longuement sur le bouton pour allumer / éteindre l'enceinte de fête disco.
10. Mode bouton - Appuyez brièvement pour changer de mode, appuyez plus longuement pour allumer / éteindre la LED disco.
11. Bouton Retour / Précédent - Appuyez pour revenir à la piste précédente.
12. Bouton Lecture / Pause - Appuyez pour lire / mettre en pause la musique.
13. Bouton Avant / Suivant - Appuyez pour passer à la piste suivante.
14. Port Micro SD - Écoutez de la musique à partir d'une carte Micro SD insérée.
15. Port USB - Écoutez de la musique à partir du lecteur flash USB inséré.
16. Entrée microphone - Prise jack 6,35 mm (1/4 ") pour microphone.
17. Enceinte intégrée.

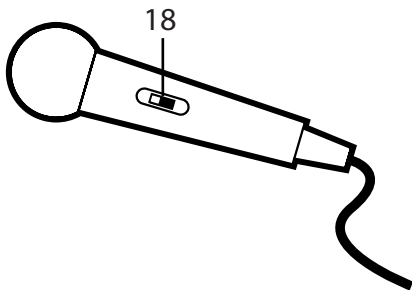

18. ON / OFF: active / désactive le microphone.

## **FAIRE FONCTIONNER L'ENCEINTE DE FÊTE**

### **ALLUMER**

Appuyez longuement sur le bouton d'alimentation et la LED s'allumera. Pour éteindre l'enceinte de fête, appuyez de nouveau sur le bouton d'alimentation.

### **CHARGEMENT**

L'enceinte de fête a une batterie rechargeable intégrée. Connectez le câble de chargement micro USB fourni avec l'enceinte de fête à un chargeur USB ou à un port USB d'un ordinateur. Lors du chargement, l'indicateur de charge LED s'allume. Lorsqu'il est complètement chargé, le voyant de charge LED s'éteint.

L'enceinte de fête peut être utilisée pendant la charge.

## JUMELAGE BLUETOOTH

S'il s'agit de la première fois que vous connectez votre téléphone / tablette à l'enceinte de fête, vous devrez suivre les instructions ci-dessous pour vous connecter à l'enceinte de fête.

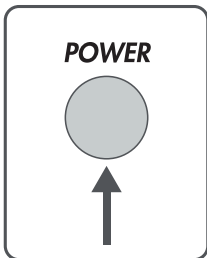

1. Appuyez sur le bouton MARCHÉ pour allumer le Enceinte de fête

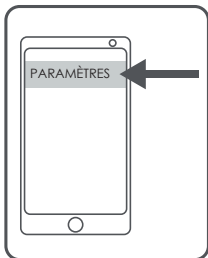

2. Allez dans les paramètres de votre téléphone.

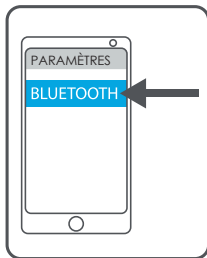

3. Passez en Bluetooth et activez le Bluetooth sur votre téléphone / tablette.

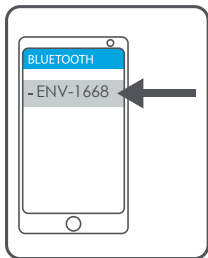

4. Recherchez le nom Bluetooth: ENV-1668 dans la liste et sélectionnez-le.

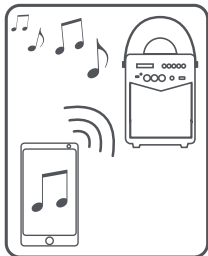

5. Si la liaison est réussie, l'icône Bluetooth cesse de clignoter sur l'affichage à LED. Vous pouvez maintenant écouter du son depuis votre téléphone / tablette via l'enceinte de fête.

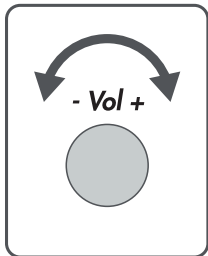

6. Réglez le volume en tournant le bouton de volume de la musique.

**Remarque:** Pour connecter un nouveau périphérique, vous devez d'abord déconnecter la connexion Bluetooth actuelle.

**Remarque:** L'enceinte de fête sera automatiquement jumelée aux périphériques Bluetooth déjà jumelés lorsque l'enceinte de fête est allumée.

**Remarque:** N'oubliez pas d'augmenter le volume de votre tablette / téléphone lorsque vous utilisez l'enceinte de fête.

## LED DISCO

Appuyez longuement sur le bouton Mode pour allumer / éteindre les LED Disco. Les lumières disco clignoteront et / ou bougeront au rythme de la musique.

## MICROPHONE

Insérez le câble de microphone de 6,35 mm du microphone dans le port MIC de l'enceinte de fête. Placez le bouton du microphone sur ON. Le son du microphone peut maintenant être entendu dans l'enceinte de fête.

Tournez le bouton Mic Vol pour régler le volume du microphone.

## ÉCHO DU MICROPHONE

Lorsque vous utilisez le microphone, vous pouvez régler le bouton Echo Volume pour ajouter un effet d'écho au son provenant du microphone.

## AUX IN

Vous pouvez connecter votre téléphone / tablette / lecteur CD / système audio à l'enceinte de fête à l'aide du câble audio de 3,5 mm fourni.

Vous ne pouvez accéder au mode AUX que si un câble audio de 3,5 mm est connecté au port d'entrée AUX.

## MODE CARTE USB / MICRO SD

Vous pouvez connecter un lecteur flash USB ou une carte micro SD pour lire des fichiers audio MP3.

**Remarque:** supporte les cartes USB et micro SD jusqu'à 32 Go.

**Remarque:** supporte les fichiers audio MP3.

## CHANGEMENT DE MODE

Pour commuter entre les modes AUX, Bluetooth, USB ou micro SD, appuyez brièvement sur le bouton Mode.

**Remarque:** pour passer en mode AUX, USB et micro SD, vous devez disposer d'un câble ou d'un périphérique connecté à un port.

## NETTOYAGE ET ENTRETIEN

N'utilisez jamais de solvant de nettoyage puissant, de brosse ou d'objet pointu. Ils peuvent endommager la surface du produit.

N'immergez jamais le produit dans l'eau.

Nettoyez le produit avec un chiffon mouillé. Veillez à laisser sécher toutes les pièces avant d'utiliser le produit.

## STOCKAGE

Lorsque vous ne comptez pas utiliser le produit pendant une longue période, il est recommandé de charger complètement la batterie avant de le ranger, puis de la recharger tous les 3 mois. Cela permettra d'éviter les dommages à la batterie.

Gardez le produit à l'abri de la lumière directe du soleil et conservez-le à température ambiante.

## SPECIFICATIONS DU PRODUIT

Numéro du modèle : ENV-1668

Puissance de sortie RMS: 20 Watts

Tension d'entrée : USB 5V  $\equiv$  2A

Bluetooth 4.2 portée jusqu'à 10 mètres

Fréquence Bluetooth : 2402 MHz-2480 MHz

Puissance EIRP (max.) : 4,63 dBm pour BT

Impédance du haut-parleur : 4 Ohms

Entrée auxiliaire 3,5 mm

Lumière de fête: 4 LED (3 LED RVB et 1 LED jaune), total 4W

Batterie au lithium rechargeable intégrée: 2 x 3,7V  $\equiv$  2000 mAh  
7,40Wh

Entrée microphone 6,35 mm et contrôle du volume  
du microphone

Temps de lecture avec la lumière allumée, jusqu'à 5-7 heures



Temps de lecture avec la lumière éteinte, jusqu'à 7-9 heures  
Temps de chargement, environ 3-3.5 heures  
Prend en charge les cartes USB et Micro SD jusqu'à 32 Go  
Taille : 19 x 17,5 x 26,5 cm  
Poids : 2,1 kg

## GUIDE DE DÉPANNAGE

Erreur	Raison	Solution
Pas de chargement	Le câble USB correctement branché sur le port USB situé sur le côté de l'enceinte ou du chargeur USB / PC	Branchez le câble USB (fourni) dans la prise micro USB de l'enceinte.  Assurez-vous que l'extrémité USB des câbles est connectée à un chargeur USB ou à un ordinateur.



Erreur	Raison	Solution
Pas de chargement	La prise de courant ne fonctionne pas	Branchez un autre appareil dans le même prise pour confirmer que la prise fonctionne. Si vous utilisez un port USB à partir d'un ordinateur, assurez-vous qu'il est allumé.
	Le câble d'alimentation USB ne fonctionne pas	Vérifiez que le câble d'alimentation USB fonctionne avec un autre périphérique utilisant la charge USB ou un autre câble micro USB.
Pas de son	La batterie est morte	Rechargez l'appareil.
	L'enceinte de fête n'est pas reliée au périphérique Bluetooth	Parcourez le chapitre «Jumelage Bluetooth» pour connecter l'enceinte de fête.





Erreur	Raison	Solution
Pas de son	Le volume est réglé trop bas	Augmentez le volume de votre périphérique connecté Bluetooth.
		Augmenter le volume de l'enceinte de fête.
L'enceinte de fête ne peut pas être connectée	Le périphérique Bluetooth est désactivé	Allumer le périphérique Bluetooth.
	Le Bluetooth est désactivé sur votre téléphone	Activer la fonction Bluetooth sur votre téléphone.
	La version Bluetooth n'est pas supportée	Utiliser un autre périphérique Bluetooth.
	L'enceinte de fête n'est pas configurée en mode Bluetooth	Appuyez sur le Mode bouton pour passer en mode Bluetooth.
Mauvaise qualité sonore	Le périphérique Bluetooth est presque hors de portée de l'enceinte de fête	Rapprochez votre appareil Bluetooth de l'enceinte de fête.



Erreur	Raison	Solution
L'enceinte de fête demande un mot de passe lors du jumelage	Sur certains appareils plus anciens, il peut être nécessaire de saisir un code d'authentification	Tapez «0000» et vous pourrez vous connecter à l'enceinte de fête.



Déclaration de conformité : (Se reporter au document fourni). Les appareils portant ce symbole sont conformes à l'ensemble de la réglementation communautaire applicable de l'Espace économique européen.

## DISPOSITION



Les équipements électriques et électroniques (EEE) contiennent des matériaux, des pièces et des substances pouvant être dangereuses pour l'environnement et pour la santé humaine si les déchets d'équipements électriques et électroniques (DEEE) ne sont pas éliminés correctement. Les équipements électriques et électroniques portant le logo WEEE (illustré à gauche) ne doivent pas être jetés avec vos déchets ménagers. Contactez le service d'élimination des déchets de votre autorité locale, qui sera en mesure de vous fournir des détails sur les options de recyclage disponibles dans votre région.



Ce symbole sur la batterie ou sur l'emballage indique que la pile fournie avec ce produit ne doit pas être traitée comme un déchet ménager. Le recyclage des matériaux aidera à conserver les ressources naturelles. Contactez votre service d'élimination des déchets des autorités locales, car ils seront en mesure de vous fournir des détails sur les options de recyclage disponibles dans votre région.



Éliminez-le de la manière la plus appropriée. Ne pas jeter.

Importé par : Accession ApS, Vandmanden 34, 9200 Aalborg SV,  
Danemark.

Date de publication : 8/2021

Version : ENV-1668

# Déclaration de conformité de l'UE (DoC)

## Nous

Nom de la compagnie : Accession ApS  
Adresse postale : Vandmanden 34, Aalborg, Denmark  
Code Postal : 9200  
Ville : Aalborg  
Numéro de téléphone : +45 7026 6696  
Adresse E-Mail : doc@accessionx.com

déclare que la déclaration de conformité est émise sous notre seule responsabilité et appartient au produit suivant :

Modèle d'appareil / Produit : Party Speaker  
Type : 1668 (FY-38)  
Lot : PO-1668  
Numéro de série : N/A

Objet de la déclaration :



L'objet de la déclaration décrite ci-dessus est conforme à la législation d'harmonisation applicable de l'Union :

RED 2014/53/EU	2011/65/EU RoHS Directive & amendment directive 2015/863/EU
REACH 1907/2006	

Les normes et spécifications techniques harmonisées suivantes ont été appliquées :

EN 62368-1:2014 + A11:2017	EN 300 328 V2.2.2 (2019-07)
EN 55032:2015 + A1:2020, Class B	EN 62479:2010
EN 55035:2017 + A11:2020	EN 50663:2017
EN 301 489-1 V2.2.3 (2019-11); EN 301 489-17 V3.2.4 (2020-09)	For RoHS: EN 62321-5:2014; EN 62321-4:2014 + A1:2017; EN 62321-3-1:2014; EN 62321-2:2014; EN 62321-1:2013; EN 62321-6:2015; EN 62321-7-1:2015

Organisme notifié (le cas échéant) : N/A  
Numéro d'organisme notifié à 4 chiffres : N/A

Information additionnelle : N/A

Signé pour et au nom de : Aalborg, Denmark  
Date : 2021-09-13  
Lieu de délivrance :  
Nom, fonction, signature : Jian Zhou, Buying Director

# ENVIVO



## **PARTYLAUTSPRECHER**

---

**BEDIENUNGSANLEITUNG**

ENV-1668



# INHALT

WILLKOMMEN .....	40
ALLGEMEINE INFORMATIONEN .....	40
SYMBOL ERLÄUTERUNG.....	40
SICHERHEIT.....	40
GENERELLE INFORMATIONEN UND SICHERHEITSHINWEISE.....	40
Warnhinweise .....	41
LIEFERUMFANG .....	41
BESCHREIBUNG DES BEDIENFELTES .....	42
BEDIENUNG DES PARTY-LAUTSPRECHERS .....	44
Einschalten.....	44
Aufladen .....	44
Bluetooth-Kopplung.....	44
Disko-LED-Leuchte.....	46
Mikrofon.....	47
Mikrofon-Echo.....	47
AUX-Eingang.....	47
USB-/Micro SD-Karten-Modus.....	47
Modus wechseln .....	47
REINIGUNG UND WARTUNG .....	48
LAGERUNG.....	48
TECHNISCHE DATEN.....	48
ANLEITUNG ZUR PROBLEMBEBEHUNG.....	49
ENTSORGUNG .....	52
EU-KONFORMITÄTSERKLÄRUNG .....	54



## **WILLKOMMEN**

Weil es uns ein Anliegen ist, dass Sie mit Ihrem Kauf vollends zufrieden sind, ist dieses EnVivo Produkt mit einer umfangreichen Herstellergarantie für 3 Jahre gedeckt, und bietet Ihnen nach Kaufabschluss einen herausragenden telefonischen Kundendienst. Für den Fall, dass Sie technische Unterstützung benötigen oder das Gerät wider Erwarten defekt sein sollte, wenden Sie sich bitte telefonisch an unseren Kundendienst, welcher Ihnen unverzüglich weiterhelfen wird. Defekte Produkte, welche innerhalb der dreijährigen Garantiezeit reklamiert wurden, werden kostenlos repariert oder ersetzt, vorausgesetzt Sie sind in der Lage Ihren Kauf ausreichend nachzuweisen (Bewahren Sie ihren Kassenbeleg sicher auf!). Dies hat keine Auswirkungen auf Ihre gesetzlichen Rechte als Verbraucher. Wir möchten Sie jedoch darauf hinweisen, dass jegliche Garantieansprüche wegfallen, sollte das Produkt absichtlich beschädigt, zweckentfremdet oder auseinandergenommen werden.

## **ALLGEMEINE INFORMATIONEN**

BENUTZERHANDBUCH VOR GEBRAUCH SORGFÄLTIG LESEN UND FÜR DIE ZUKUNFT AUFBEWAHREN.

## **SYMBOL ERLÄUTERUNG**



Produkte, die dieses Symbol haben, verwenden Gleichstrom.

## **SICHERHEIT**

Lesen und beachten Sie die Sicherheitshinweise.

## **GENERELLE INFORMATIONEN UND SICHERHEITSHINWEISE**

Um Beschädigungen des Produktes zu vermeiden, raten wir Ihnen sämtliche Sicherheits- und Gebrauchshinweise sorgfältig durchzulesen, bevor Sie Ihren Party-Lautsprecher verwenden.

1. Das Gerät darf weder fallen gelassen, noch auseinandergenommen, geöffnet, zerdrückt, verbogen, deformiert, zerstoßen, zerkleinert, in die Mikrowelle gestellt, angezündet, bemalt oder mit fremden Gegenständen gefüllt werden.





2. Setzen Sie den Party-Lautsprecher zu keiner Zeit Feuchtigkeit aus, und tauchen Sie das Gerät niemals in Flüssigkeiten. Halten Sie das Gerät stets trocken.
3. Bewahren Sie das Gerät außerhalb der Reichweite von Kindern und Säuglingen auf, um potenziell gefährliche Situationen zu vermeiden.

## WARNHINWEISE

1. Bitte verwenden bzw. lagern Sie das Gerät nicht in Umgebungen mit hohen Temperaturen oder an gefährlichen Orten.
2. Bitte bringen Sie das Gerät nicht mit Regen in Kontakt.
3. Wir bitten Sie, das Gerät nicht auseinanderzunehmen, zu reparieren oder anderweitig Änderungen vorzunehmen.
4. Das Gerät wird mit einem aufladbaren Akku geliefert. Unterlassen Sie es deshalb das Gerät in Feuer hinein zu werfen, um Explosionen zu vermeiden.
5. Um die Lebenszeit des Akkus zu verlängern, bitten wir Sie den Lautsprecher mindestens einmal im Monat aufzuladen und zu benutzen.
6. Ein niedriger Akkustand kann zu einer Reduzierung der Bluetooth-Übertragungreichweite führen, oder die Verbindung ganz abbrechen lassen.

## LIEFERUMFANG



Party-Lautsprecher



Kabelmikrofon

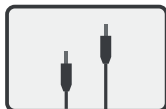

Audiokabel

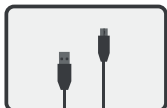

Mikro-USB-Kabel



Bedienungsanleitung



Garantiekarten

## BESCHREIBUNG DES BEDIENFELTES

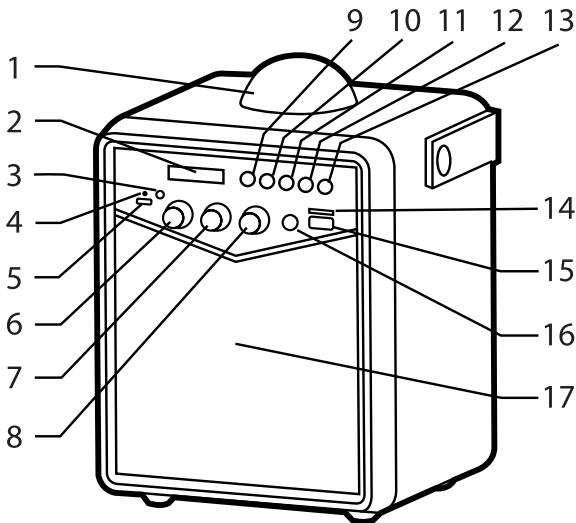

1. Disko-LED-Leuchte - Drücken Sie lang auf die Modus-Taste (MODE), um die Disko-LED-Leuchte ein- bzw. auszuschalten. Die Disko-Leuchte wird der Musik folgen, wenn Ton aus dem Lautsprecher kommt. Die Disko-LED-Leuchte schaltet sich aus, wenn die Lautstärke auf Stufe 2 oder niedriger gestellt wird.
2. LED-Anzeige - Zeigt die aktuelle Auswahl sowie Anschlüsse an.

3. AUX-Eingang - 3.5mm Klinkeneingang, kann benutzt werden, um CD-Player, MP3-Player, Smartphones und andere Audiogeräte anzuschließen.
4. Ladekontrollleuchte - Wird während des Aufladens aufleuchten. Wenn vollständig aufgeladen, schaltet sich die Leuchte aus.
5. Ladeanschluss - Verwenden Sie das im Lieferumfang enthaltene Mikro-USB-Kabel, um das Gerät aufzuladen.
6. Lautstärkeregler - Drehen Sie den Knopf um die Lautstärke zu regulieren (0-30 auf der LED-Anzeige)
7. Echo-Effekt-Regler: Drehen Sie den Knopf um die Stärke des Echo-Effektes einzustellen, wenn das Mikrofon verwendet wird.
8. Mikrofon-Lautstärkeregler - Drehen Sie den Knopf um die Lautstärke für das Mikrofon einzustellen.
9. Ein-/Aus-Schalter - Drücken Sie lang auf den Schalter um den Party-Lautsprecher ein- bzw. auszuschalten.
10. Modus-Taste (MODE) - Drücken Sie kurz um den Modus zu ändern. Drücken Sie lang auf die Modus-Taste (MODE), um die Disko-LED-Leuchte ein- bzw. auszuschalten
11. Zurück/Vorheriger Titel - Drücken Sie die Zurück-Taste um den vorherigen Titel auszuwählen.
12. Abspielen/Pause - Drücken Sie die Taste um Musik abzuspielen oder anzuhalten.
13. Vorwärts/Nächster Titel - Drücken Sie die Taste um den nächsten Titel abzuspielen.
14. Micro SD eingang - Legen Sie eine Mikro-SD-Karte hinein, um davon Musik abzuspielen.
15. USB-Eingang - Schließen Sie einen USB Stick an, um davon Musik abzuspielen.
16. Mikrofon-Eingang - 6.35mm(1/4") Klinkeneingang für Mikofon.
17. Eingebaute Lautsprecher.

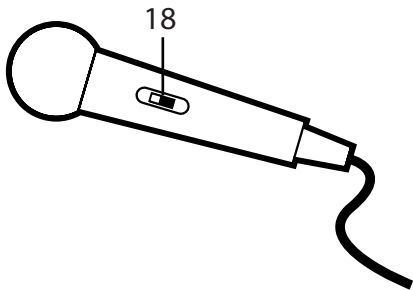

18. Ein/Aus: Schalten Sie das Mikrofon ein/aus.

## **BEDIENUNG DES PARTY-LAUTSPRECHERS**

### **EINSCHALTEN**

Drücken Sie lang auf den Ein-/Aus-Schalter, und die LED Anzeige wird sich einschalten. Um den Party-Lautsprecher auszuschalten, drücken Sie noch einmal lang auf den Ein-/Aus-Schalter.

### **AUFLADEN**

Der Party-Lautsprecher besitzt eine eingebaute, aufladbare Batterie. Verbinden Sie das im Lieferumfang enthaltene USB-Ladekabel mit dem Party-Lautsprecher und einem USB-Ladegerät bzw. einem USB-Steckplatz an Ihrem PC. Während des Aufladens wird sich die LED-Ladekontrollleuchte einschalten. Nach vollständigem Aufladen wird sich diese wieder ausschalten. Der Party-Lautsprecher darf während des Aufladens verwendet werden.

### **BLUETOOTH-KOPPLUNG**

Beim erstmaligen Verbinden eines Telefons/Tablets mit dem

Party-Lautsprecher, müssen folgende Anweisungen befolgt werden.

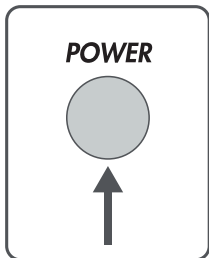

1. Drücken Sie den Ein-/Aus-Schalter um die Party-Lautsprecher einzuschalten.



2. Rufen Sie die Systemeinstellungen Ihres Telefons auf.

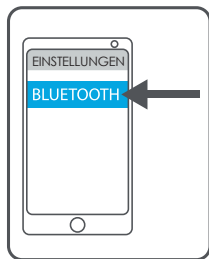

3. Wählen Sie Bluetooth und aktivieren Sie die Bluetooth-Funktion Ihres Telefons/Tablets.

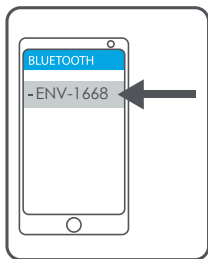

4. Finden Sie den Bluetooth-Namen "ENV-1668" auf der Liste und wählen Sie ihn aus.

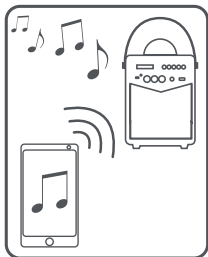

5. Nach einer erfolgreichen Kopplung wird das Bluetooth-Symbol auf der LED-Anzeige aufhören zu blinken. Sie können nun Musik von Ihrem Telefon/ Tablet über den Party-Lautsprecher abspielen.

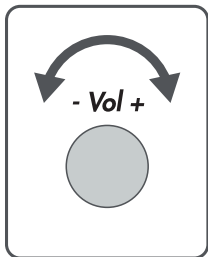

6. Regulieren Sie die Lautstärke indem Sie den Lautstärkereger drehen.

**Hinweis:** Um ein neues Gerät mit dem Lautsprecher zu verbinden, müssen Sie zuerst die vorhandene Bluetooth-Verbindung trennen.

**Hinweis:** Der Party-Lautsprecher wird sich automatisch mit Geräten verbinden, welche vorher bereits mit dem Lautsprecher verbunden waren.

**Hinweis:** Denken Sie daran, die Lautstärke Ihres Tablets/ Telefons aufzudrehen, wenn Sie den Lautsprecher benutzen.

## DISKO-LED-LEUCHE

Drücken Sie lang auf die Modus-Taste (MODE), um die Disko-LED-Leuchte ein- bzw. auszuschalten. Die Disko-Leuchte wird blinken bzw. dem Rhythmus der Musik folgen.

## MIKROFON

Stecken Sie das 6.35mm Klinckenabel des Mikrofons in den MIC-Anschluss des Party-Lautsprechers. Schalten Sie den Mikrofonschalter auf "ON". Ton vom Mikrofon kann nun aus den Lautsprechern gehört werden. Drehen Sie am Mikrofon-Lautstärkeregler um die Lautstärke des Mikrofons einzustellen.

## MIKROFON-ECHO

Wenn das Mikrofon verwendet wird, können Sie den Echo-Effekt-Regler verstellen um dem Ton, der durch das Mikrofon kommt, einen Echo-Effekt zu geben.

## AUX-EINGANG

Sie können Ihr Telefon/Tablet/CD Player/Musik-Anlage mit dem Party-Lautsprecher verbinden, indem Sie das im Lieferumfang enthaltene 3.5mm Audiokabel verwenden. Es kann nur in den AUX-Modus gewechselt werden, wenn ein 3.5mm Audiokabel mit dem AUX-Eingang verbunden ist.

## USB-/MICRO SD-KARTEN-MODUS

Sie können einen USB-Stick bzw. eine Mikro-SD-Karte mit dem Lautsprecher verbinden um MP3-Dateien abzuspielen.

**Hinweis:** Unterstützt USB- und Micro-SD-Karten mit bis zu 32 GB.

**Hinweis:** Unterstützt MP3-Audiodateien.

## MODUS WECHSELN

Um zwischen AUX/Bluetooth, USB oder Mikro-SD zu wechseln, drücken Sie kurz auf die Modus-Taste (MODE).

**Hinweis:** Um in den AUX- oder USB-/Mikro-SD-Modus zu wechseln, muss ein Kabel bzw. ein Speichergerät mit dem Lautsprecher verbunden sein.

## REINIGUNG UND WARTUNG

Verwenden Sie keine scharfen Reinigungsmittel, Bürsten oder andere spitze Gegenstände, da dies die Oberfläche des Produkts beschädigen kann.

Tauchen Sie das Produkt niemals in Wasser ein.

Reinigen Sie das Produkt mit einem feuchten Tuch. Achten Sie darauf, dass alle Teile trocknen sind, bevor Sie das Produkt wieder verwenden.

## LAGERUNG

Wenn Sie das Produkt über einen längeren Zeitraum nicht benutzen, wird empfohlen, den Akku vor der Lagerung vollständig aufzuladen. Laden Sie den Akku dann alle 3 Monate erneut auf. Dadurch wird der Akku vor Schäden geschützt.

Schützen Sie das Produkt vor direkter Sonneneinstrahlung und lagern Sie das Produkt bei Raumtemperatur.

## TECHNISCHE DATEN

Modellnummer: ENV-1668

RMS-Ausgangsleistung: 20 Watt

Eingangsspannung: USB 5V  $\equiv$  2A

Bluetooth 4.2 Reichweite: Bis zu 10 Meter

Bluetooth-Frequenz: 2402MHz-2480MHz

EIRP-sendeleistung (max.): 4,63 Dezibel-Milliwatt (dBm)  
für Bluetooth

Lautsprecher-Impedanz: 4 Ohm

3.5mm AUX-Eingang

Party-Leuchte: 4 LEDs (3 RGB LEDs und eine gelbe LED),  
insgesamt 4W

Eingebaute aufladbare Lithiumbatterie: 2 x 3,7V  $\equiv$  2000 mAh  
7,40Wh



6.35mm Mikrofoneingang und Mikrofon-Lautstärkeregler  
Spieldauer bei eingeschalteter LED-Leuchte: Bis zu 5-7 Stunden  
Spieldauer mit ausgeschalteter LED-Leuchte: Bis zu 7-9 Stunden  
Aufladezeit: Etwa 3-3.5 Stunden  
Unterstützt USB- und Mikro-SD-Speichermedien bis zu 32GB  
Abmessungen: 19 x 17,5 x 26,5 cm  
Gewicht: 2,1 kg

## ANLEITUNG ZUR PROBLEMBEHEBUNG

Problem	Ursache	Lösung
Das Gerät kann nicht aufgeladen werden	Das USB-Kabel ist nicht ordnungsgemäß mit dem USB-Anschluss an der Seite des Lautsprechers bzw. dem USB-Ladegerät/ PC verbunden	Stecken Sie das (mitgelieferte) USB-Kabel in den USB-Anschluss des Lautsprechers.  Stellen Sie sicher, dass der USB-Stecker mit einem USB-Ladegerät oder Computer verbunden ist.

Problem	Ursache	Lösung
Das Gerät kann nicht aufgeladen werden	Steckdose funktioniert nicht	Verbinden Sie ein anderes Gerät mit der Steckdose, um sicherzustellen, dass die Steckdose funktioniert. Falls Sie einen USB-Anschluss eines Computers verwenden, stellen Sie sicher, dass der Computer eingeschaltet ist.
	USB-Stromkabel funktioniert nicht	Prüfen Sie ob das USB-Stromkabel mit einem anderen Gerät funktioniert, welches ebenfalls über USB aufgeladen wird, bzw. ein anderes Mikro-USB-Kabel.
Kein Ton	Die Batterie ist leer	Laden Sie das Gerät auf.



<b>Problem</b>	<b>Ursache</b>	<b>Lösung</b>
Kein Ton	Der Party-Lautsprecher ist nicht mit dem Bluetooth-Gerät verbunden	Führen Sie die Schritte im Kapitel "Bluetooth Kopplung" aus, um eine Verbindung zum Party-Lautsprecher herzustellen.
	Lautstärke ist zu niedrig	Erhöhen Sie die Lautstärke Ihres mit Bluetooth verbundenen Gerätes.
		Erhöhen Sie die Lautstärke des Party-Lautsprechers.
Es kann keine Verbindung zum Party-Lautsprecher hergestellt werden	Das Bluetooth-Gerät ist ausgeschaltet	Schalten Sie das Bluetooth-Gerät ein.
	Die Bluetooth-Funktion Ihres Telefons ist ausgeschaltet	Schalten Sie die Bluetooth-Funktion Ihres Telefons ein.
	Die Bluetooth Version wird nicht unterstützt	Verwenden Sie ein anderes Bluetooth-Gerät.
	Der Party-Lautsprecher ist nicht auf Bluetooth-Modus geschaltet	Drücken Sie die Modus-Taste, um auf Bluetooth-Modus zu schalten.



Problem	Ursache	Lösung
Schlechte Tonqualität	Bluetooth-Gerät ist fast außer Reichweite des Party-Lautsprechers	Stellen Sie das Bluetooth-Gerät dichter an den Party-Lautsprecher.
Party-Lautsprecher fragt während des Koppelns nach einem Passwort	Bei älteren Geräten kann es vorkommen, dass nach einem Passwort gefragt wird	Geben Sie "0000" ein, und Sie können eine Verbindung zum Lautsprecher herstellen.



Konformitätserklärung: (Siehe mitgeliefertes Dokument). Produkte, die mit diesem Symbol gekennzeichnet sind, entsprechen allen geltenden Gemeinschaftsvorschriften des Europäischen Wirtschaftsraums.

## ENTSORGUNG



Elektro- und Elektronikgeräte (EEE) enthalten Materialien, Komponenten und Substanzen, die gefährlich oder schädlich für die menschliche Gesundheit und Umwelt sein können, wenn sie nicht gemäß geltender Richtlinien für Elektro- und ElektronikAltgeräte (WEEE) entsorgt werden. Elektro- und Elektronikgeräte, welche mit dem WEEE-Logo gekennzeichnet sind (siehe Abbildung links), dürfen nicht zusammen mit dem normalen Hausmüll entsorgt werden. Kontaktieren Sie Ihre örtliche Müll- und Entsorgungsbehörde, welche Sie bezüglich der Recyclings-Möglichkeiten in Ihrer Region beraten wird.



Dieses Symbol auf der Batterie oder auf der Verpackung weist darauf hin, dass die mit diesem Produkt gelieferte Batterie nicht als Hausmüll behandelt werden darf. Das Recycling der Materialien trägt dazu bei, die natürlichen Ressourcen zu schonen. Wenden Sie sich an die Abfallentsorgungsstelle Ihrer Gemeinde, die Ihnen Auskunft über die in Ihrer Region verfügbaren Recyclingmöglichkeiten geben kann.



Entsorgen Sie das Produkt auf die am besten geeignete Weise. Nicht wegwerfen oder falsch entsorgen.

Importiert von: Accession ApS, Vandmanden 34, 9200 Aalborg SV, Dänemark.

Ausstellungsdatum: 2021/8

Ausführung: ENV-1668



# EU-Konformitätserklärung

## Wir

Firmenname: Accession ApS  
Postanschrift: Vandmanden 34, Aalborg, Denmark  
Postleitzahl: 9200  
Stadt: Aalborg  
Telefonnummer: +45 7026 6696  
E-Mail-Adresse: doc@accessionx.com

erklären, dass die EU-Konformitätserklärung unter unserer alleinigen Verantwortung ausgestellt wird und zu dem folgenden Produkt gehört:

Gerätemodell/Produkt: Party Speaker  
Typ: 1668 (FY-38)  
Charge/Batch: PO-1668  
Seriennummer: N/A

## Gegenstand der Erklärung:



Der Gegenstand der vorstehend beschriebenen Erklärung steht im Einklang mit den einschlägigen Harmonisierungsvorschriften der Union:

RED 2014/53/EU	2011/65/EU RoHS Directive & amendment directive 2015/863/EU
REACH 1907/2006	

Die folgenden harmonisierten Normen und technischen Spezifikationen wurden angewandt:

EN 62368-1:2014 + A11:2017	EN 300 328 V2.2.2 (2019-07)
EN 55032:2015 + A1:2020, Class B	EN 62479:2010
EN 55035:2017 + A11:2020	EN 50663:2017
EN 301 489-1 V2.2.3 (2019-11); EN 301 489-17 V3.2.4 (2020-09)	For RoHS: EN 62321-5:2014; EN 62321-4:2014 + A1:2017; EN 62321-3-1:2014; EN 62321-2:2014; EN 62321-1:2013; EN 62321-6:2015; EN 62321-7-1:2015

Benannte Stelle (falls zutreffend): N/A  
4-stellige Nummer der benannten Stelle:

## Zusätzliche Informationen:

N/A

## Unterschrift für und im Namen von:

Aalborg, Denmark  
Ausstellungsort

2021-09-13  
Ausstellungsdatum

Jian Zhou, Buying Director  
Name, Funktion, Unterschrift



