

EL LØBEHJUL

MANUAL
PO-1612

INDHOLD

FØR DU STARTER	4
ADVARSLER OG FORBEHOLD	4
KASSENS INDHOLD	5
OVERBLIK	5
KOM I GANG	6
MONTERING	6
SAMMENFOLDNING	6
UDFOLDNING	7
DISPLAY	8
BETJENINGSVEJLEDNING	8
BETJENING	8
SÅDAN KØRER DU DIT LØBEHJUL	9
LÆS VENLIGST FØLGENDE INSTRUKTIONER OMHYGGELIGT	9
VÆGT- OG HASTIGHEDSBEGRÆNSNINGER	9
VÆGTRESTRIKTIONER	9
HASTIGHEDSBEGRÆNSNINGER	9
RÆKKEVIDDE	9
BATTERIINFORMATION OG SPECIFIKATIONER	10
BATTERINIVEAU	10
BATTERISPECIFIKATIONER	10
OPLADERSPECIFIKATIONER	10
OPLADNING AF LØBEHJULET	10
EFTERSYN, VEDLIGEHOLD OG OPBEVARING	11
EFTERSYN AF LØBEHJULET	11
JUSTERING AF BREMSEKIVEN	11
FINJUSTERING AF BREMSEKABEL	12
JUSTERING AF FOLDEMEKANISME	12
RENGØRING AF LØBEHJULET	12
OPBEVARING AF LØBEHJULET	12
LØBEHJULETS SPECIFIKATIONER	13
SYMBOLFORKLARING	14
BORTSKAFFELSE	14

FØR DU STARTER

Læs instruktionsmanualen omhyggeligt, før du tager dit løbehjul i brug første gang. Følg instruktionerne og advarslerne for at sikre både din egen og andres sikkerhed.

Det anbefales at gemme instruktionsmanualen til fremtidig reference.

ADVARSEL: Hvis de grundlæggende instruktioner og sikkerhedsforanstaltninger beskrevet i denne manual ikke følges, kan det resultere i, at dit løbehjul bliver skadet, anden ejendomsskade, alvorlig tilskadetekommelse og endda dødsfald.

ADVARSLER OG FORBEHOLD

1. Anbefalet aldersgruppe: 14+ år.
2. Batteriopladeren må benyttes af børn fra 8 år og opefter, og personer med begrænset fysik, føleforstyrrelser eller mentale evner eller mangel på erfaring og viden, hvis de holdes under opsyn eller er blevet instrueret i brug af produktet på en sikker måde og forstår farerne derved.
3. Børn bør holdes under opsyn for at sikre, at de ikke leger med produktet. Rengøring og vedligeholdelse må ikke udføres af børn.
4. Hvis opladerledningen går itu, skal den kasseres og erstattes af producenten eller producentens serviceagent – kontakt venligst servicelinjen.
5. Forsøg ikke at modificere, ændre eller udskifte batteriet eller andre dele på enheden.
6. Brugere, der demonterer løbehjulet, giver afkald på deres reklamationsret.
7. Benyt udelukkende den medfølgende oplader. Løbehjulet må kun oplades med ekstra lav spænding som indikeret på løbehjulet.
8. Opladeren må udelukkende benyttes til løbehjulet, ikke til andet elektronisk udstyr. Benyt ikke opladeren til at oplade ikke-genopladelige batterier.
9. Bær passende sikkerheds- og beskyttelsesudstyr, når du anvender dit løbehjul. Læs afsnittet om 'Betjeningsvejledning' for yderligere information.
10. Sørg for at bære behageligt tøj og flade, lukkede sko, når du anvender dit løbehjul.
11. Udsæt ikke dig selv eller andre og deres ejendom for fare, når du anvender dit løbehjul.
12. Betjen ikke løbehjulet, hvis du er påvirket af stoffer og/eller alkohol.
13. Brug din sunde fornuft for at undgå farlige situationer med dit løbehjul.
14. Forsøg ikke at lave stunts eller tricks på dit løbehjul.
15. Foretag ikke skarpe sving, især ikke i høj fart.
16. Misbrug ikke dit løbehjul, da det kan forårsage skade på dit køretøj og føre til fejl i styresystemet, hvilket kan resultere i skader.
17. Kør ikke i eller nær vandpytter, mudder, sand, sten, grus, murbrokker eller nær ujævnt eller barsk terræn.
18. Løbehjulet kan benyttes på asfalterede, flade, rene og tørre overflader, og så vidt muligt på afstand fra andre. Løft dit løbehjul over ujævne overflader.
19. Kør ikke i mørke.
20. Skivebremsen bagpå bliver varm efter brug: rør den ikke efter bremsning.
21. Hvis styret beskadiges og metalenderne blottes, så skal de lukkes til ved hjælp af tilpassede propper.
22. Kør ikke i barsk vejr, sne, regn, hagl, slud, på glatte overflader eller i høje temperaturer.
23. Når du kører over bump eller ujævne overflader, så bøj knæene for at dæmpe stødet og vibrationen og bevare balancen. Hvis du ikke er sikker på, om du kan køre sikkert gennem et specifikt terræn, så træd af og løft dit løbehjul. VÆR ALTID PÅ DEN SIKRE SIDE!
24. Forsøg ikke at køre over bump eller andet, der er højere end 1,5 cm. Heller ikke selvom du er forberedt og bøjer knæene.
25. VÆR OPMÆRKSOM – hold øje med hvor du kører og vær opmærksom på overfladerne, folk, steder og ting omkring dig.
26. Kør ikke på løbehjulet i befærdede områder.
27. Vis altid hensyn overfor folk og ejendomme, når du kører på løbehjulet.
28. Kør ikke på løbehjulet, mens du taler, skriver beskeder eller kigger på din telefon.
29. Kør ikke på dit løbehjul på steder, hvor det ikke er tilladt.
30. Ikke egnet til brug på offentlige veje i visse lande: undersøg begrænsningerne i henhold til de nationale regulativer angående vejsikkerhed.
31. Kør ikke op eller ned ad stejle bakker på dit løbehjul.
32. Løbehjulet er beregnet til én person. FORSØG IKKE at køre flere personer på løbehjulet.
33. Bær ikke noget, mens du kører på løbehjulet.

34. Vær opmærksom på længere bremselængde ved høj fart.
35. Forsøg ikke at hoppe på eller af dit løbehjul, mens den kører.
36. Kør ikke off-road på dit løbehjul.
37. Overskrid ikke maksimalvægten (120 kg).

Har du spørgsmål til løbehjulet kan du kontakte support@envivo.nu

Reserve dele til løbehjulet kan bestilles på www.envivo.nu

KASSENS INDHOLD



Løbehjul

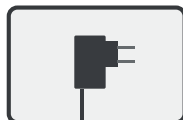

Oplader

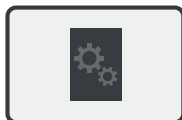

Manual



3M og 6M
unbrakonøgle



6 x Skruer
(2 som reservedele)

OVERBLIK

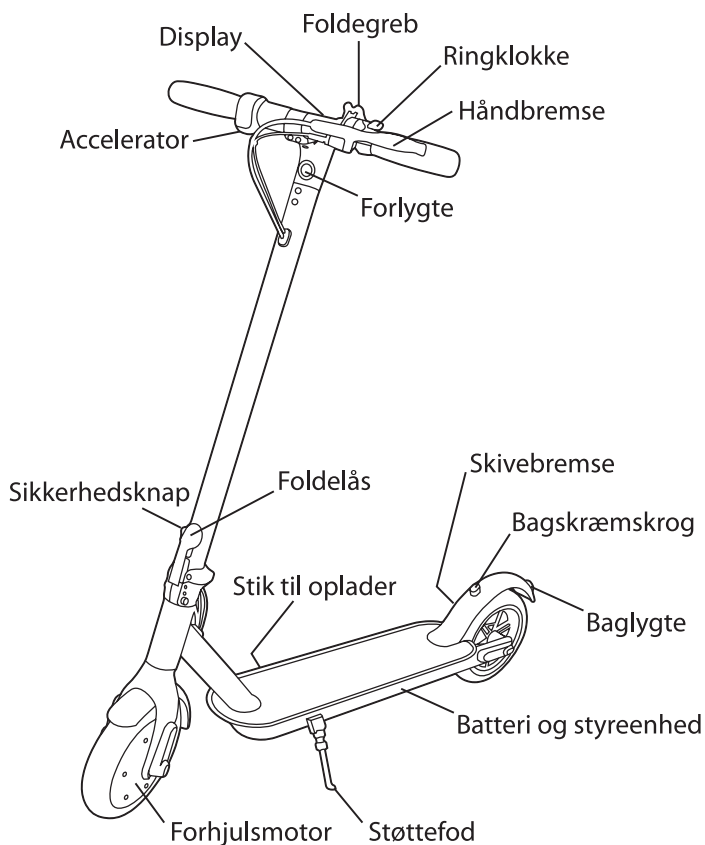

KOM I GANG MONTERING

Påmonter styret og stram skruerne ved at benytte den medfølgende unbrakonøgle .

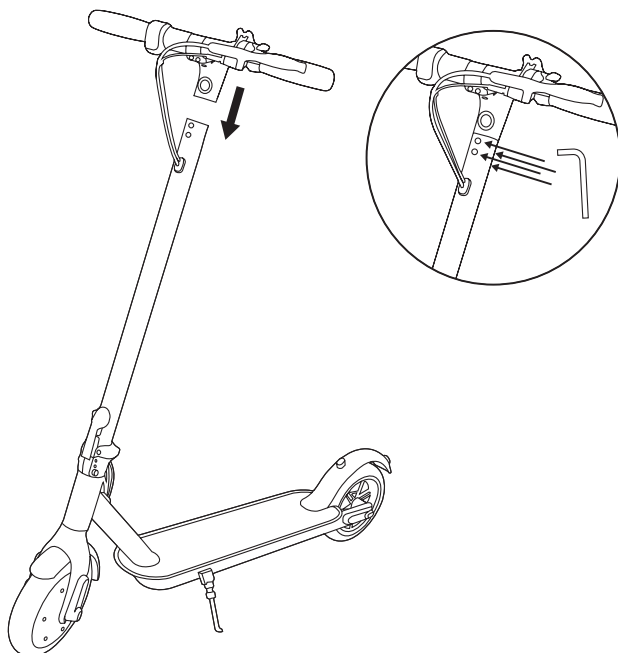

Advarsel: De 4 skruer låser styret fast, så det er vigtigt at skruerne strammes godt. Husk at tjekke om skruerne sidder fast hver gang du bruger løbehjulet.

SAMMENFOLDNING



Tryk foldelåsens sikkerhedsknap op for at åbne foldelåsen.



Hiv foldelåsen ud for at folde løbehjulet sammen.



Bring forsigtigt styrestangen ned.



Klik foldegrebet, på styret, på bagskærmskrogen.

UDFOLDNING

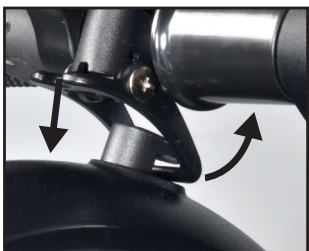

Tryk på foldegrebet og løft styrestangen helt op.



Tryk foldelåsen imod styrestangen for at låse den.

Advarsel: Tjek altid om låsemekanismen er låst sikkert fast inden der køres på løbehjulet.

DISPLAY

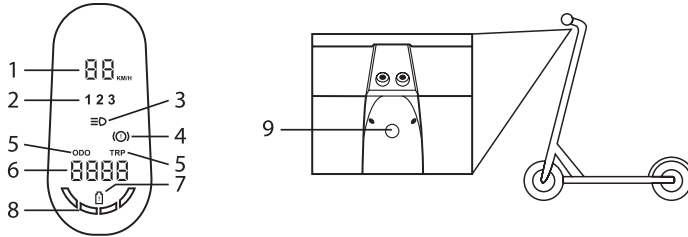

1. Hastighed

Viser den aktuelle fart.

2. Gear

Man kan skifte gear for at ændre på max hastigheden.

Gear 1: lav hastighed

Gear 2: mellem hastighed

Gear 3: hurtigt hastighed

3. Lysindikator

Lyser når forlygte og baglygte er tændt.

4. Bremselys

Lyser når du bruger håndbremsen.

5. Afstand Type

Viser hvilken type afstandsmåling der bliver vist på afstandsmåleren (7).

ODO: Dette tjener som et ODOMETER, der holder styr på den samlede afstand akkumuleret på løbehjulet. Viser i 3 sekunder, når du tænder løbehjulet og skifter derefter til TRIP.

TRIP: Viser det nuværende samlede kilometertal siden løbehjulet blev tændt.

6. Afstandsmåler

Viser værdien for ODO eller TRIP.

7. Batterialarm

Når dette lys tænder, så anbefales det at oplade løbehjulet.

8. Batteriindikator

Viser et estimat af det tilbageværende batteriniveau før løbehjulet har brug for en opladning. Et fuldt opladet batteri viser 4 lys.

4 lys: 100 – 75 % batteri tilbage

3 lys: 75 – 50 % batteri tilbage

2 lys: 50 – 25 % batteri tilbage

1 lys: 25 – 0 % batteri tilbage

Husk at oplade dit batteri når der kun vises et lys. Som batteriet aflades, vil motorens styrke blive svagere.

9. Displayknap

BETJENINGSVEJLEDNING

BETJENING

- Hold ON/OFF knappen nede i 3 sekunder for at tænde eller slukke for løbehjulet.
- Tænd og sluk for forlygten og baglygte med et enkelt tryk på displayknappen.
- Dobbelttryk på displayknappen for at skifte mellem køretilstande.
- Baglygten blinker når du bruger håndbremsen.
- Løbehjulet vil automatisk slukkes, hvis det ikke bliver brugt i 10 minutter.

SÅDAN KØRER DU DIT LØBEHJUL

- Tænd for løbehjulet.
- Stå med en fod på fodbrættet.
- Acceleratoren befinder sig på højre håndtag. Tryk acceleratoren ned for at accelerere og slip for at sætte farten ned.
- Håndbremsen befinder sig på det venstre håndtag. Tryk gradvist ned på bremsen for at sætte farten ned.

LÆS VENLIGST FØLGENDE INSTRUKTIONER OMHYGGELIGT

Trin 1: Kom i gang – Tag løbehjulet ud af kassen og placér den fladt på gulvet.

Trin 2: Opladning af løbehjulet – Sørg for, at løbehjulet er fuldt opladet før den tages i brug første gang. For opladningsvejledning, følg instruktionerne under batteriet og opladningsspecifikationerne.

Trin 3: Bær passende sikkerhedsudstyr, inkl. bl.a. en hjelm, knæbeskyttere, albueskyttere og håndledsbeskyttere.

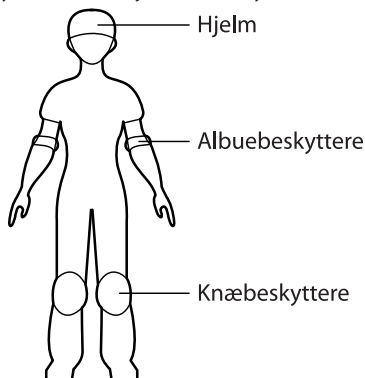

VÆGT- OG HASTIGHEDSBEGRÆNSNINGER

Advarsel: Hastigheds- og vægtbegrænsninger er fastsat for din egen sikkerheds skyld. Overstig ikke de angivne begrænsninger i instruktionsmanualen.

VÆGTRESTRIKTIONER

Max. vægt: 120 kg

HASTIGHEDSBEGRÆNSNINGER

Max. hastighed i standard indstilling 20 km/t.

RÆKKEVIDDE

Vær opmærksom på, at løbehjulet kan køre 20 km på et fuldt opladt batteri under ideelle forhold.

Rækkevidden er baseret på kørsel på lige vej og med en bruger som vejer 50kg.

Nedenstående større faktorer vil påvirke løbehjulets rækkevidde.

Terræn: En glat overflade vil forlænge ens kørelængde, hvorimod kørsel op ad bakke eller i ujævnt terræn vil reducere kørelængden betragteligt.

Vægt: Brugerens vægt kan påvirke kørelængden; en let bruger kan køre længere end en tungere bruger.

Temperatur: Kør og opbevar løbehjulet under den anbefalede temperatur, hvilket vil forøge kørelængden, batteriets levetid og generel ydelse.

Vedligehold: Korrekt batteriopladning og vedligehold forlænger batteriets levetid.

Hastighed og kørsel: Kørsel ved moderat hastighed forlænger kørelængden; kørsel i høj hastighed i længere tid ad gangen, hyppig start/stop, tomgang og hyppig acceleration og deceleration reducerer kørelængden.

BATTERIINFORMATION OG SPECIFIKATIONER

Dette afsnit har til formål at oplyse om batteri og oplader. Venligst læs afsnittet omhyggeligt for din egen sikkerheds skyld. For brugersikkerhed og for at forlænge batteriets levetid og ydeevne, så følg venligst disse instruktioner.

BATTERINIVEAU

Når batteriindikatoren viser 'lavt batteriniveau', skal batteriet oplades i 5-6 timer med den medfølgende oplader. For at oplade batteriet fuldt op, følg venligst instruktionerne i afsnittet "Opladning af løbehjulet".

BATTERISPECIFIKATIONER

Batteri: 30*18650 Lithium-ion batteripakke

Model: CHY-10S3P

Opladningstid: 5-6 timer

Spænding: 36V

Battericeller: 30 celler

Umiddelbar ydeevne: 7,5Ah

Arbejdstemperatur: -15° ~ 50°

Opladningstemperatur: 0° ~ 40°

Opbevaringstid: 12 måneder

Opbevaringstemperatur: -5° ~ 25°

Opbevaringsluftfugtighed: 45% - 75%

OPLADERSPECIFIKATIONER

Modelnummer: JY-420150

Input: 100-240V, 2A, 50-60Hz

Output: 42V = 1,5A

OPLADNING AF LØBEHJULET

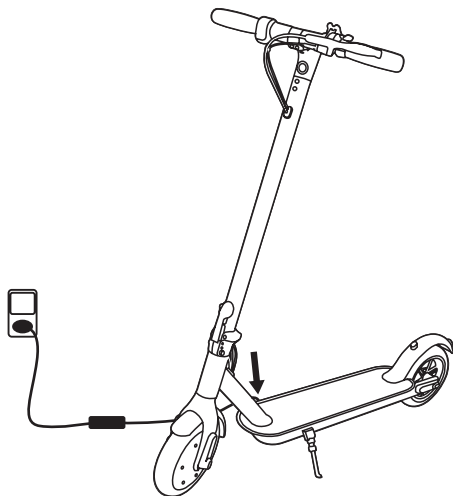

Trin 1: Sørg for, at opladerstikket er rent og tørt.

Trin 2: Sæt opladeren i stikkontakten og tilslut derefter kablet med strømforsyningen (100V ~ 240V; 50,60 Hz), sørg for at lyset på opladeren lyser GRØNT.

Trin 3: Tilslut opladerkablet til løbehjulets opladerindgang. Opladerens indikatorlys bør nu ændre sig til RØD og indikere, at løbehjulet nu oplades. Når opladerens indikatorlys lyser GRØN, er løbehjulet fuldt opladet. En fuld opladning sker normalt indenfor 4-5 timer. Opladeren stopper automatisk med at oplade, når lyset lyser GRØNT.

Trin 4: Træk opladeren ud ad løbehjulet og stikkontakten.

Note: Hvis det GRØNNE lys på opladeren ikke ændrer sig til RØD, når du tilslutter den til løbehjulet, så tjek at alle forbindelser er korrekt tilsluttet eller, at løbehjulet ikke allerede er fuldt opladet.

Note: Husk, efter hver opladning, altid at sætte gummiproppen ind i opladerstikket igen for at undgå at vand og snavs komme ind i stikket.

EFTERSYN, VEDLIGEHOLD OG OPBEVARING

Dit løbehjul kræver rutineeftersyn og vedligeholdelse. Dette afsnit beskriver vedligeholdelse og vigtige betjeningsff. Før du udfører nedenstående, så sørg for, at strømmen og opladningskablet er slået fra.

EFTERSYN AF LØBEHJULET

Hver gang før du kører på løbehjulet:

- Sørg for, at forhjulet er tilpas justeret og forbundet til styret. Placér forhjulet mellem fødderne og flyt forsigtigt styret fra side til side for at se om hjulet følger styret. Hvis der opstår problemer, kontakt supportafdelingen.
- Tjek at løbehjulet er korrekt udfoldet før du bruger det.

Løbehjulet bliver udsat for mange vibrationer, så sørg for at undersøge løbehjulet og dækkene rutinemæssigt for skader og slid, tjek bolte og skruer og stram dem, hvis der er behov for det. Tjek især skruer ved låsemekanismen, styret og ved hjulene.

JUSTERING AF BREMSEKIVEN

Hvis bremsene er for stramme eller løs så brug en unbrakonøgle 4M på bolten der holder bremsekablet fast. Løsn bolten.

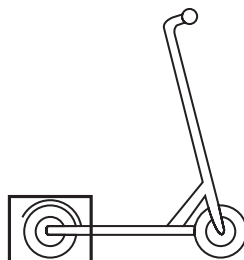
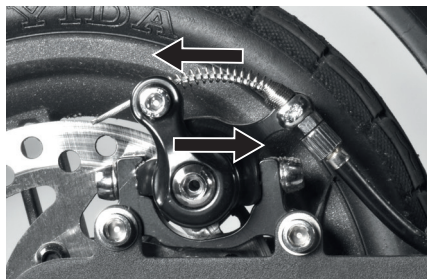

For at stramme bremsen: Forkort længden af bremsekablet.

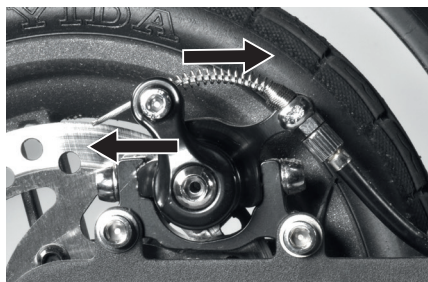

For at løsne bremsen: Forlæng længden af bremsekablet.

FINJUSTERING AF BREMSEKABEL

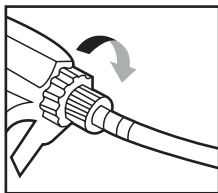

For at stramme bremsen, drej imod uret.

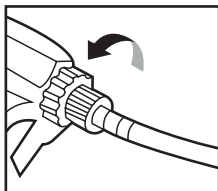

For at løsne bremsen, drej med uret.

JUSTERING AF FOLDEMEKANISME

Brug en unbrakonøgle 3M og 6M til at stramme de 3 skruer ved foldemechanismen.

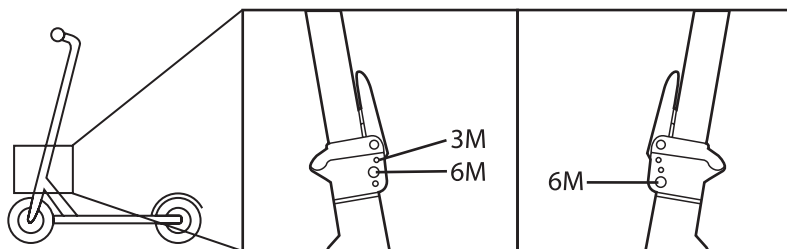

RENGØRING AF LØBEHJULET

Slå opladeren fra og sluk for løbehjulet.

Undgå brug af vand eller andre væsker og rengøringsmidler under rengøring af løbehjulet. Fugt en ren klud med rent sæbevand, vrid den grundigt op og tør løbehjulet. Sørg for, at der ikke kommer vand ind i startknappen, opladeristikket fodunderlaget, låsemekanismen eller dækkene.

OPBEVARING AF LØBEHJULET

Oplad batteriet før opbevaring.

Hvis løbehjulet står til opbevaring i en længere periode, så sørg for at oplade den mindst én gang hver anden måned.

ADVARSEL: Kan skade batteriet hvis man over en lang periode ikke oplader løbehjulet.

Hvis temperaturen på opbevaringsstedet er under 0° skal den ikke oplades. Løbehjulet skal flyttes til et varmere miljø før opladning. Se afsnittet om 'Batteriinformation og specifikationer' for yderligere information.

For at undgå, at der kommer støv i løbehjulet, kan den pakkes ind eller forsegles i den originale emballage.

Opbevar løbehjulet indendørs i en tør og passende temperatur.

LØBEHJULETS SPECIFIKATIONER

Nettovægt: 14 kg

Belastning: 120 kg

Max. hastighed: 20 km/t

Rækkevidde: op til max. 20 km på et fuldt opladet batteri

Max. opstigningsgrænse: 15°

Størrelse (foldet sammen): 110 x 42 x 48 cm

Størrelse (ikke foldet sammen): 110 x 42 x 112 cm

Fodpladehøjde: 135 mm

Dæk: 8,5" hjul

SYMBOLFORKLARING

Produktet er i overensstemmelse med følgende direktiver:



2006/42/EC Machinery Directive

2014/35/EU Low Voltage Directive (LVD)

2014/30/EU EMC Directive (recast).

2011/65 RoHS Directive

2006/66 Battery and Accumulators

Støjniveauet overstiger ikke 70 dB



Kun til indendørs brug.



Dette værktøj er dobbeltisoleret.



Bær sikkerhedsudstyr.



Læs manualen før produktet tages i brug.



Klasse III beskyttelse mod elektrisk stød.

BORTSKAFFELSE



Batterier, elektrisk og elektronisk udstyr (EEE) indeholder materialer, komponenter og stoffer, som kan være farlige for miljøet og skadelige for menneskers sundhed, hvis der ikke bortskaffes korrekt af elektrisk og elektronisk udstyr (WEEE).

Batterier, elektrisk og elektronisk udstyr, der er mærket med WEEE logoet (som vist til venstre), bør ikke smides væk med husholdningsaffaldet. Kontakt din kommunes afdeling for bortskaffelse af affald, da de vil være i stand til at give oplysninger om genanvendelsesmulighederne i dit område.



ACCESSION APS



Vandmanden 34
9200 Aalborg SV



support@envivo.nu



www.envivo.nu